

Montageanleitung Spiegel PMR

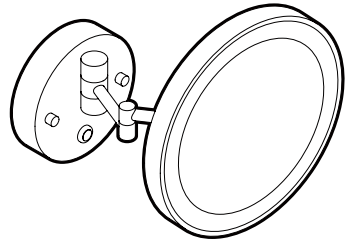

Mehr Informationen? Need help?

Mehr Informationen, Hilfestellungen und Videos zur Montage und Demontage finden Sie auf:

www.niewiederbohren.com



Oberflächen Surfaces

Kleben und Bohren glue and drill

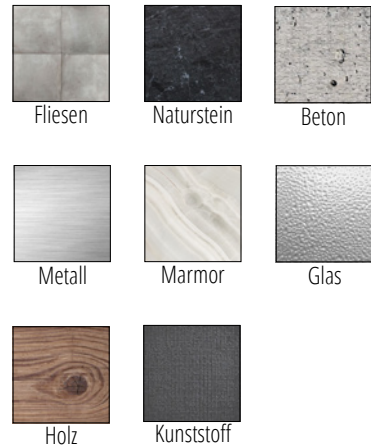

Bohren drill

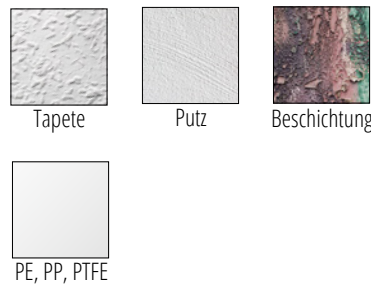

Achten Sie darauf, dass die Oberfläche tragfähig ist.
The surface must be load-bearing.

Pflegehinweise Care instructions

Dieses Produkt ist hochwertig verchromt. Die richtige Pflege ermöglicht Ihnen eine lange Lebensdauer der Artikel. Zum Beseitigen von Seifenresten und Ähnlichem verwenden Sie bitte nur weiche Tücher und milde Reinigungsmittel. Verwenden Sie auf keinen Fall scharfe, säurebasierte oder alkoholhaltige Reiniger, Kalkentferner, Desinfektionsmittel oder Scheuerschwämme, die die Chromoberfläche beschädigen könnten.

Sicherheitshinweise Safety instructions

Bitte berücksichtigen Sie die Wassereinwirkungsklassen nach **DIN 18534-1**, da es sonst zum Ablösen des Spiegels kommen kann! Vermeiden Sie unbedingt Dauernässe! Bitte nicht im Duschbereich montieren (kein direkter Wasserstrahl oder Fließwasser an der Wand). Anhaltende Aussetzung von Spritzwasser ist ebenfalls nicht zu empfehlen.

Verarbeitungstemperatur
für die Montage: 15°-30°C

Benötigtes Werkzeug Needed tools

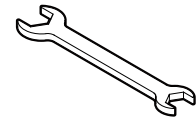

Maulschlüssel SW 10

Montageanleitung zum Kleben

1 Oberfläche reinigen Clean the surface

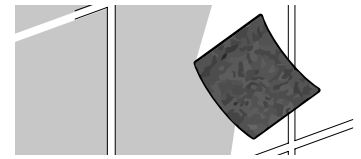

Entfernen Sie groben Schmutz wie Kalk, Zementschleier etc. mit beiliegendem Schleifvlies und geeignetem Reiniger.

Vorsicht! Nur auf kratzfesten Untergründen verwenden!

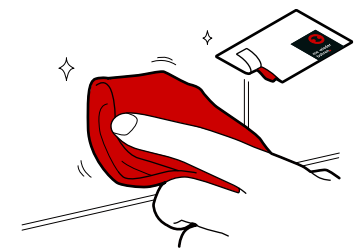

Verwenden Sie anschließend das beiliegende Vorbehandlungstuch zur Endreinigung der Oberfläche.



Lassen Sie die gereinigte Stelle 15 Minuten ablüften. Alternativ können Sie mit einem sauberen trockenen Tuch nachwischen.

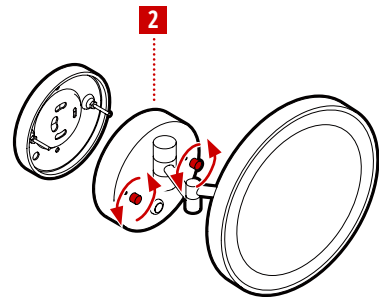

2 Rückplatte demontieren Remove backplate

Lösen Sie die Abdeckkappen und entfernen Sie die Rückplatte des Spiegels.

3a PMR438 & PMR438-S

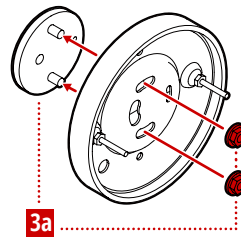

3b PMR487-V2 & PMR472-V2

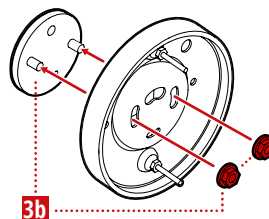

3a 3b Adapter montieren Mount adapter

Befestigen Sie die Rückplatte des Spiegels mit den beiliegenden Muttern am Klebeadapter.

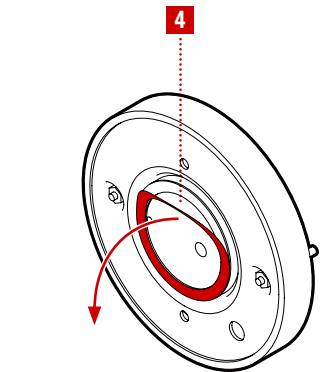

4 Schutzfolie entfernen Remove protective-foil

Entfernen Sie die Schutzfolie des Adapters.

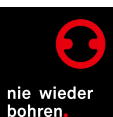

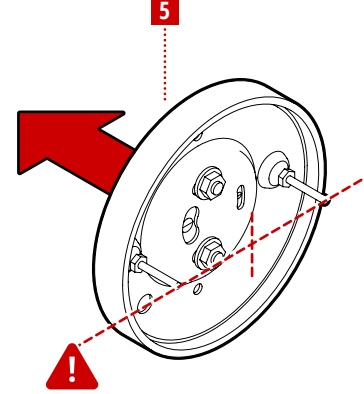

5 Rückplatte positionieren
Place backplate on surface

Platzieren Sie die Rückplatte an der zuvor gereinigten Oberfläche und drücken Sie diese anschließend mehrere Sekunden fest an.

Achten Sie dabei auf eine gerade Ausrichtung der Platte: Die hervorstehenden **Schraubenenden** müssen **horizontal ausgerichtet** sein.

Achtung: vertikale Ausrichtung der Schraubenenden bei PMR472-V2 und PMR487-V2.

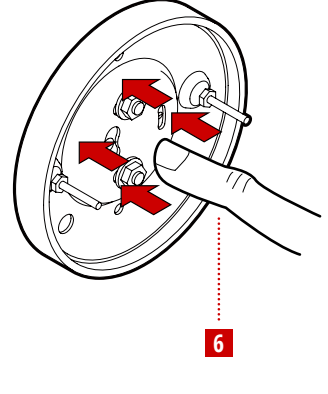

6 Adapter festdrücken
Firmly press adapter

Drücken Sie die Rückplatte und damit den Adapter erneut ringsum mehrere Sekunden fest an.

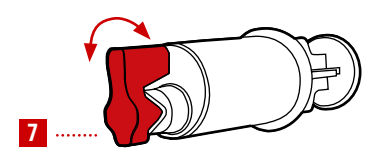

7 Verschluss abdrehen
Turn off the cap

Drehen Sie den Verschluss in eine beliebige Richtung ab.

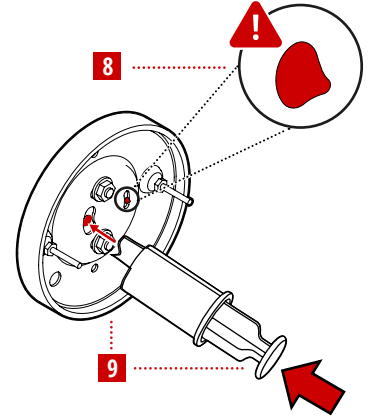

8 Klebstoff einfüllen
Insert glue

Platzieren Sie die Spitze des Applikators in das große Einfüllloch. Drücken Sie den Kolben langsam nach unten, um den Adapter zu befüllen.

9 Ende des Befüllens
End of filling process

Sobald Klebstoff aus dem kleineren Kontrollloch tritt ist der Befüllvorgang zu Ende.

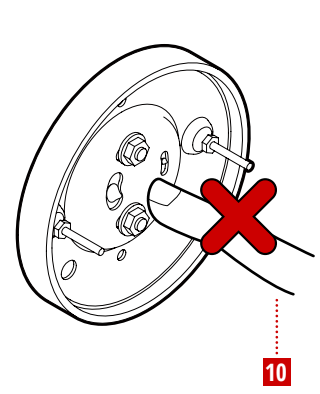

10 Nicht andrücken!
Do not press!

Nach dem Befüllen dürfen Sie den Adapter **nicht festdrücken!**

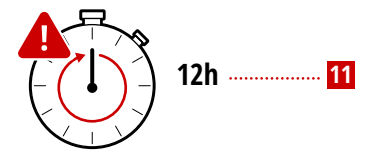

11 Aushärtezeit
Hardening time

Nach 12 Stunden ist der Klebstoff ausgehärtet und der Spiegel kann montiert werden.

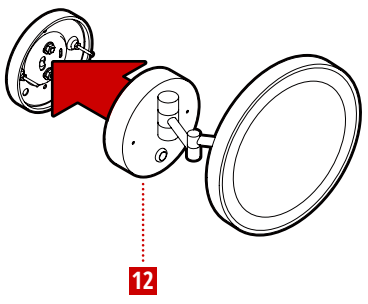

12 Spiegel montieren
Mount mirror onto backplate

Nach einer Aushärtezeit von 12 Stunden können Sie den Spiegel auf die Rückplatte stecken.

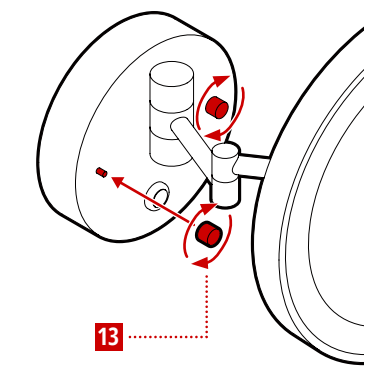

13 Abdeckkappen aufdrehen
Screw on & tighten up cover caps

Drehen Sie die Abdeckkappen auf die Schraubenenden um den Spiegel zu fixieren.

! Wechsel zwischen Kalt- und Warmlicht
Change between cold and warm light

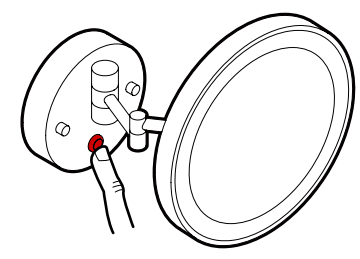

PMR438
Touch and hold sensor

Wechsel zwischen Kalt- und Warmlicht (3000 - 5500 K) durch langes Drücken des Touch Sensors am Sockel.

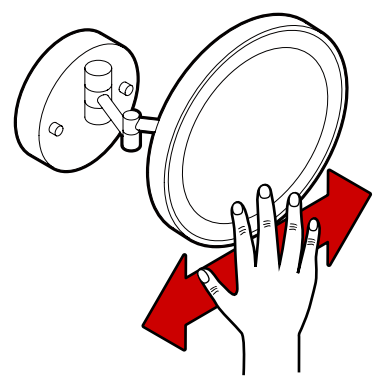

PMR438-S
Motionsensor in the mirror

Wechsel zwischen Kalt- und Warmlicht durch Bewegungssensor im Spiegelglas (Hand horizontal vor dem Spiegelglas hin- und her bewegen).

