

# Montageanleitung Klebeadapter PB20 - Pro

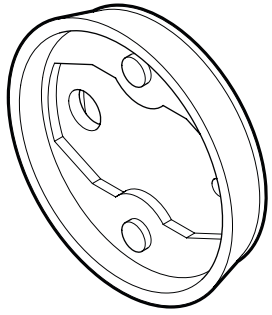

## **i** Mehr Informationen? *Need help?*

Mehr Informationen, Hilfestellungen und **Montagevideos** finden Sie auf:

[www.niewiederbohren.com](http://www.niewiederbohren.com)



## **Oberflächen** *Surfaces*

**YES**



**NO**



## **Sicherheitshinweise** *Safety instructions*

**YES**



Der Klebeadapter ist für den Nassbereich geeignet. Nach Aussetzung von Spritzwasser ist es empfehlenswert den Adapter vollständig trocknen zu lassen.



**NO**

Anhaltende Aussetzung von Spritzwasser ist nicht zu empfehlen. **Vermeiden Sie unbedingt Dauer-nässe.** Längerzeitiges vollständiges Untertauchen kann die Haftkraft des Adapters beeinflussen!

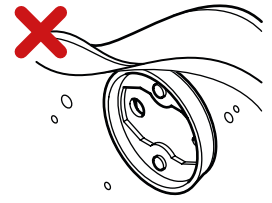

## **1** Oberfläche reinigen *Clean the surface*

Entfernen Sie groben Schmutz wie Kalk, Zementschleier etc. mit geeigneten Reinigungsmitteln.

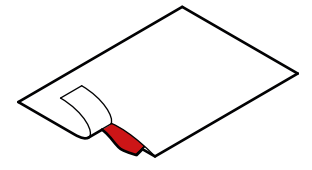

Verwenden Sie anschließend das beiliegende Vorbehandlungstuch zur Endreinigung der Oberfläche.



Lassen Sie die gereinigte Stelle entsprechend der auf der Verpackung des Vorbehandlungstuches angegebene Zeit abtrocknen.



## **ON** Montage *Installation*

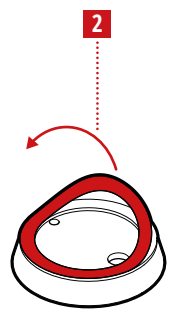

## **2** Schutzfolie entfernen *Remove protective-foil*

Entfernen Sie die Schutzfolie des Adapters.

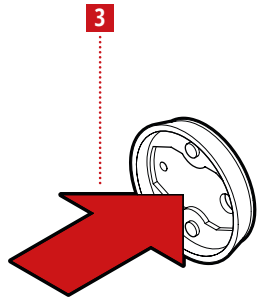

## **3** Adapter positionieren *Position adapter*

Positionieren Sie den Adapter an der gewünschten Stelle und drücken Sie ihn mehrere Sekunden fest an.

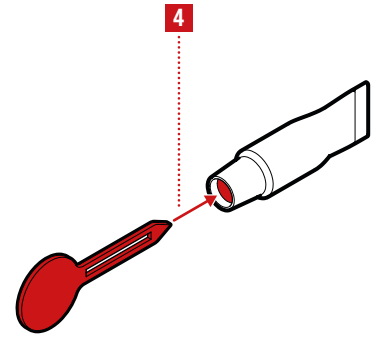

## **4** Tube aufstechen *Open tube*

Stechen Sie die Klebetube mit dem beiliegenden Schlüssel auf.

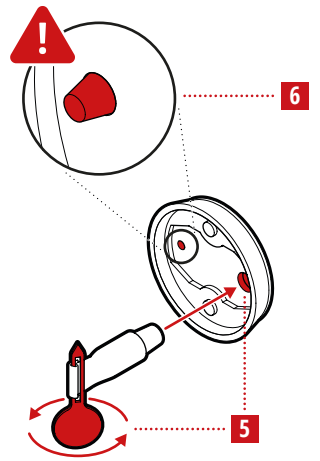

## **5** Klebstoff einfüllen *Insert glue*

Platzieren Sie die Tube in das große Einfüllloch. Benutzen Sie nun den Spalt des Schlüssels um die Tube vorsichtig auszudrücken.

## **6** Ende des Befüllens *End of filling process*

Sobald Klebstoff aus dem kleineren Kontrollloch tritt ist der Befüllvorgang zu Ende.

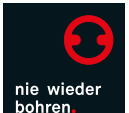

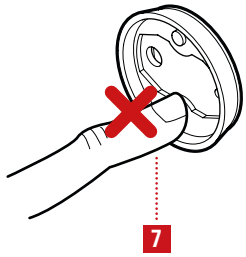

**7 Nicht andrücken!**  
*Do not press!*

Nach dem Befüllen dürfen Sie den Adapter **nicht festdrücken!**

**i Sofortmontage**  
*Instant installation*

Wir haben gute Nachrichten für Sie. Die meisten unserer Produkte lassen sich direkt nach Befüllen des Adapters vormontieren (ohne zusätzliche Belastung). **Für Belastung der Teile sind die regulären Aushärtezeiten einzuhalten (siehe Schritt 8).**

Ausgenommen von der Sofortmontage sind:

- Spiegel
- Produkte mit Glaseinsatz (Mundglashalter, Glasablagen, Seifenspender, Seifenschalen, WC-Bürstengarnituren).

Die Halterung kann vormontiert werden. Beschwerendes Glas darf allerdings erst nach den angegebenen Aushärtezeiten eingesetzt werden.

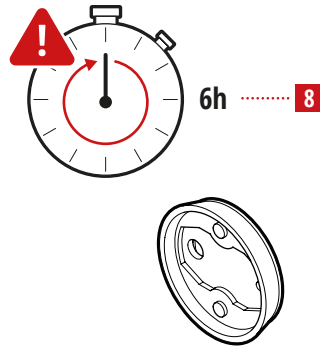

**8 Aushärtezeit**  
*Hardening time*

Nach 6 Stunden ist der Klebstoff komplett ausgehärtet.

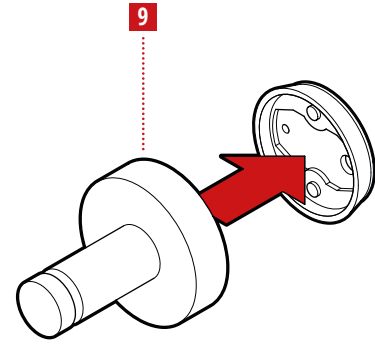

**9 Accessoire montieren**  
*Install accessory*

Setzen Sie das gewünschte Accessoire auf den Adapter.

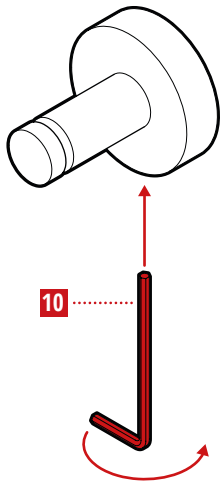

**10 Accessoire fixieren**  
*Fasten accessory*

Fixieren Sie mit Hilfe des beiliegenden Inbusschlüssels die Madenschraube auf der Unterseite des Accessoires.

**OFF Demontage**  
*Deinstallation*

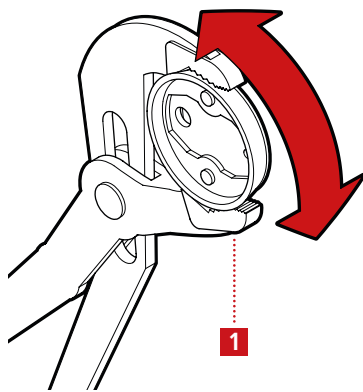

**1 Adapter entfernen**  
*Remove adapter w/ pipe wrench*

Um den Adapter spurlos zu entfernen, drehen Sie ihn mit Hilfe einer Rohr- zange ab.

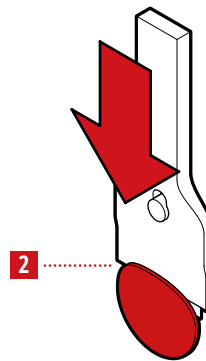

**2 Kleberreste entfernen**  
*Remove residues w/ scraper*

Entfernen Sie nun die Kleberreste mit einem Schaber.

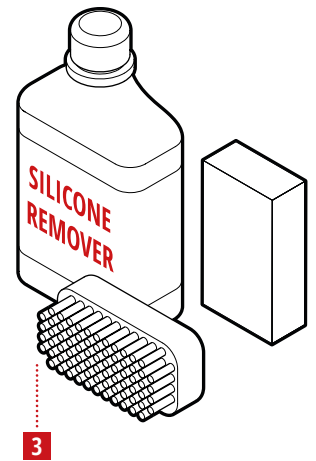

**3 Oberfläche reinigen**  
*Clean surface*

Letzte Kleberreste können Sie mit Silikonentferner beseitigen. Bei hartnäckigen Kleberresten kann es hilfreich sein eine Wurzelbürste oder optional einen Schmutzradierer zu verwenden.