

## Montageanleitung Wannengriff

nie wieder bohren.

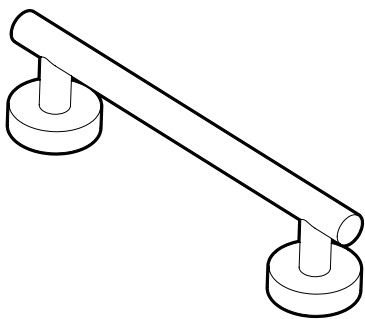

### **i** Mehr Informationen? Need help?

Mehr Informationen, Hilfestellungen und Videos zur Montage und Demontage finden Sie auf:

[www.niewiederbohren.com](http://www.niewiederbohren.com)



### **■** Benötigtes Werkzeug Needed tools

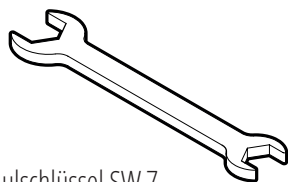

Maulschlüssel SW 7

### **■** Ebene Oberfläche Level surface

Beachten Sie, dass die Fliesen eben sind, damit die komplette Haltekraft der Adapter gewährleistet ist.

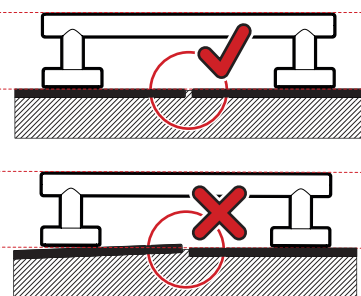

### **■** Pflegehinweise Care instructions

Dieses Produkt ist hochwertig verchromt. Die richtige Pflege ermöglicht Ihnen eine lange Lebensdauer der Artikel. Zum Beseitigen von Seifenresten und Ähnlichem verwenden Sie bitte nur weiche Tücher und milde Reinigungsmittel. Verwenden Sie auf keinen Fall scharfe, säurebasierte oder alkoholhaltige Reiniger, Kalkentferner, Desinfektionsmittel oder Scheuerschwämme, die die Chromoberfläche beschädigen könnten.

### **■** Sicherheitshinweise Safety instructions

Bitte berücksichtigen Sie die Wassereinwirkungsklassen nach **DIN 18534-1**, da es sonst zum Ablösen des Griffes kommen kann und **Sturzgefahr** droht! Vermeiden Sie unbedingt Dauernässe! Bitte nicht im Duschbereich montieren (kein direkter Wasserstrahl oder Fließwasser an der Wand). Geeignet für trockene Flächen über der Badewanne mit nur gelegentlichem Spritzwasser. Anhaltende Aussetzung von Spritzwasser ist ebenfalls nicht zu empfehlen.

**Verarbeitungstemperatur für die Montage:** 15°-30°C

### **1** Oberfläche reinigen Clean the surface

Entfernen Sie groben Schmutz wie Kalk, Zementschleier etc. mit beiliegendem Schleifvlies und geeignetem Reiniger.

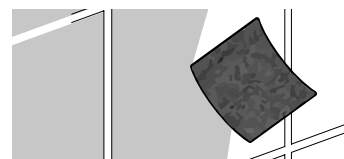

Verwenden Sie anschließend das beiliegende Vorbehandlungstuch zur Endreinigung der Oberfläche.



Lassen Sie die gereinigte Stelle entsprechend der auf der Verpackung des Vorbehandlungstuches angegebenen Zeit abtrocknen.



### **ON** Montage Installation

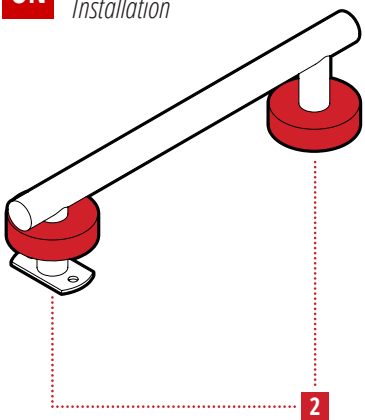

### **2** Rosetten hochschieben Move rosettes up

Schieben Sie die Rosetten nach oben.

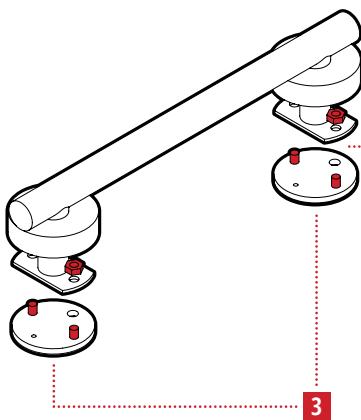

### **3** Adapter montieren Mount adapters

Montieren Sie die Adapter an dem Wannengriff mit den beiliegenden Muttern.

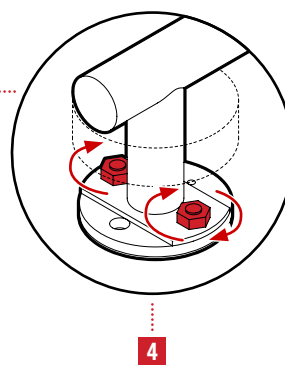

### **4** Adapter fixieren Tighten adapters

Ziehen Sie die Muttern der Adapter handfest an.

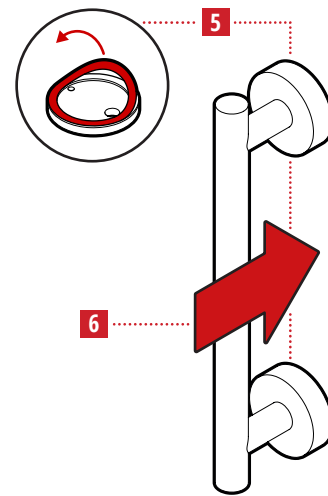

### **5** Schutzfolie entfernen Remove protective-foils

Entfernen Sie die Schutzfolien der Adapter.

### **6** Griff positionieren Place Handhold

Platzieren Sie den Wannengriff an der zuvor gereinigten Oberfläche und drücken Sie ihn anschließend mehrere Sekunden fest an.

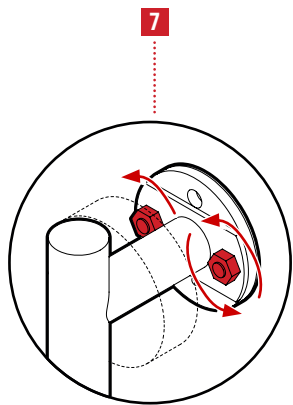

**7 Adapter lösen**  
*Loosen adapters*

Lösen Sie die Muttern der Adapter.

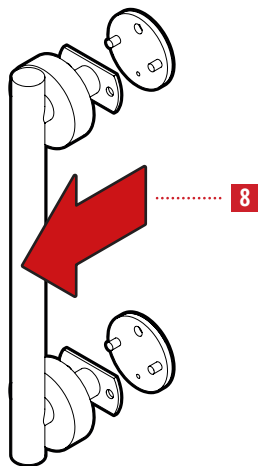

**8 Wannengriff entfernen**  
*Remove grab bar*

Entfernen Sie den Wannengriff.

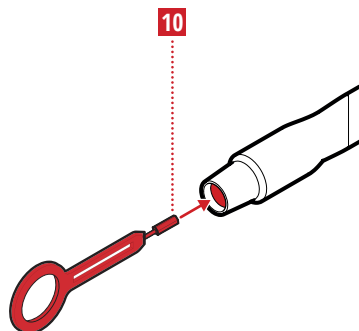

**10 Tube aufstechen**  
*Open tube*

Stechen Sie die Klebetube mit dem beiliegenden Multitool auf.

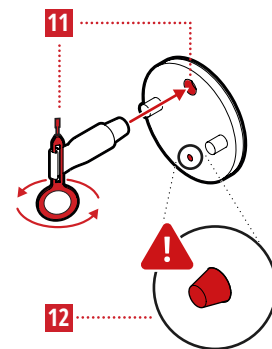

**11 Klebstoff einfüllen**  
*Insert glue*

Platzieren Sie die Tube in das große Einfüllloch. Benutzen Sie nun den Spalt des Multitools um die Tube vorsichtig auszudrücken.

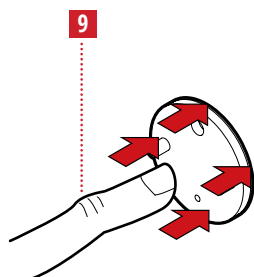

**9 Adapter festdrücken**  
*Firmly press adapters*

Drücken Sie die Adapter erneut ringsum mehrere Sekunden fest an.

**12 Ende des Befüllens**  
*End of filling process*

Sobald Klebstoff aus dem kleineren Kontrollloch tritt ist der Befüllvorgang zu Ende.

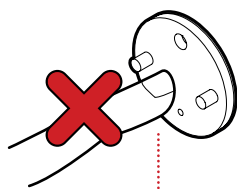

**13 Nicht andrücken!**  
*Do not press!*

Nach dem Befüllen dürfen Sie den Adapter **nicht festdrücken!**



**14 Aushärtezeit**  
*Hardening time*

Nach 24 Stunden ist der Klebstoff komplett ausgehärtet.

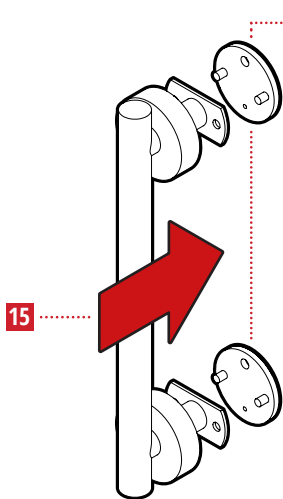

**15 Wannengriff montieren**  
*Install grab bar*

Montieren Sie nach vollständiger Aushärtung den Wandgriff an den Adaptern.

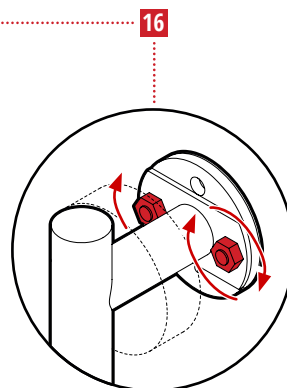

**16 Wannengriff fixieren**  
*Tighten grab bar*

Benutzen Sie die beiliegenden Muttern um die Wandstange an den Adaptern zu fixieren.

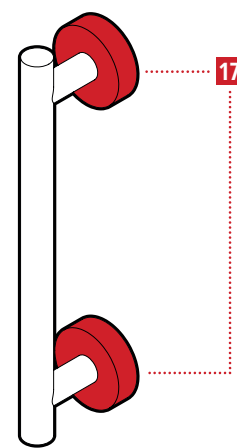

**17 Rosetten aufsetzen**  
*Put on rosettes*

Schieben Sie zuletzt die Rosetten an die Wand.